



КМС-Ф1

Прибор электроизмерительный цифровой
(мультиметр)

ЕАС



Руководство по эксплуатации

КУВФ.411135.008 РЭ

06.2026

версия 1.20

Содержание

Предупреждающие сообщения	4
Используемые аббревиатуры	5
Введение	6
1 Назначение и функции	7
2 Технические характеристики и условия эксплуатации	8
2.1 Технические характеристики	8
2.2 Условия эксплуатации.....	10
3 Меры безопасности	11
4 Установка прибора щитового крепления Щ2	12
5 Подключение	13
5.1 Рекомендации по подключению.....	13
5.2 Порядок подключения.....	13
5.3 Назначение клеммника.....	14
5.4 Подключение датчиков	14
5.4.1 Общие сведения	14
5.4.2 Схемы подключения измерительного входа.....	14
5.5 Подключение нагрузки к ВУ.....	14
5.5.1 Дискретные ВУ	14
5.5.2 Аналоговые ВУ.....	16
6 Эксплуатация	18
6.1 Принцип работы	18
6.1.1 Измерение и вычисление параметров сети.....	18
6.1.1.1 Действующее напряжение	18
6.1.1.2 Действующий ток	18
6.1.1.3 Частота первой гармоники	19
6.1.1.4 Коэффициент мощности	19
6.2 Управление и индикация	19
7 Настройка	22
7.1 Общие сведения.....	22
7.2 Порядок настройки	22
7.3 Регистрация экстремальных значений.....	22
7.4 Режимы индикации измеренных и вычисленных параметров.....	23
7.5 Настройка ЛУ	23
7.6 Ручное управление ВУ.....	25
7.7 Настройка работы с согласующими трансформаторами.....	26
7.8 Аварийная сигнализация.....	26
7.9 Предупредительная сигнализация	26
7.10 Установка даты и времени	26
8 Настройка прибора с ПК	27
8.1 Протоколы обмена	27
8.2 Сетевые параметры и их заводские установки	27
8.3 Базовый адрес	27
8.4 Сигнализация работы по интерфейсу связи	27
9 Техническое обслуживание	28
10 Маркировка	28
11 Упаковка	28
12 Транспортирование и хранение	29

13 Комплектность.....	29
14 Гарантийные обязательства	29
ПРИЛОЖЕНИЕ А. Параметры прибора, доступные по протоколу ОВЕН.....	30
ПРИЛОЖЕНИЕ Б. Параметры прибора, доступные по протоколу Modbus	40

Предупреждающие сообщения

В данном руководстве применяются следующие предупреждения:



ОПАСНОСТЬ

Ключевое слово ОПАСНОСТЬ сообщает о **непосредственной угрозе опасной ситуации**, которая приведет к смерти или серьезной травме, если ее не предотвратить.



ВНИМАНИЕ

Ключевое слово ВНИМАНИЕ сообщает о **потенциально опасной ситуации**, которая может привести к небольшим травмам.



ПРЕДУПРЕЖДЕНИЕ

Ключевое слово ПРЕДУПРЕЖДЕНИЕ сообщает о **потенциально опасной ситуации**, которая может привести к повреждению имущества.



ПРИМЕЧАНИЕ

Ключевое слово ПРИМЕЧАНИЕ обращает внимание на полезные советы и рекомендации, а также информацию для эффективной и безаварийной работы оборудования.

Ограничение ответственности

Ни при каких обстоятельствах ООО «Производственное Объединение ОВЕН» и его контрагенты не будут нести юридическую ответственность и не будут признавать за собой какие-либо обязательства в связи с любым ущербом, возникшим в результате установки или использования прибора с нарушением действующей нормативно-технической документации.

Используемые аббревиатуры

АЦП – аналогово-цифровой преобразователь.

ВУ – выходное устройство.

ЛУ – логическое устройство.

ЦАП – цифроаналоговый преобразователь.

ЦИ – цифровой индикатор.

Введение

Настоящее Руководство по эксплуатации предназначено для ознакомления обслуживающего персонала с устройством, принципом действия, конструкцией, технической эксплуатацией и обслуживанием прибора электроизмерительного цифрового (мультиметра) КМС-Ф1, в дальнейшем по тексту именуемого «прибор» или «КМС-Ф1».

Подключение, регулировка и техобслуживание прибора должны производиться только квалифицированными специалистами после прочтения настоящего руководства по эксплуатации.

Прибор изготавливается в различных модификациях, зашифрованных в коде полного условного обозначения:

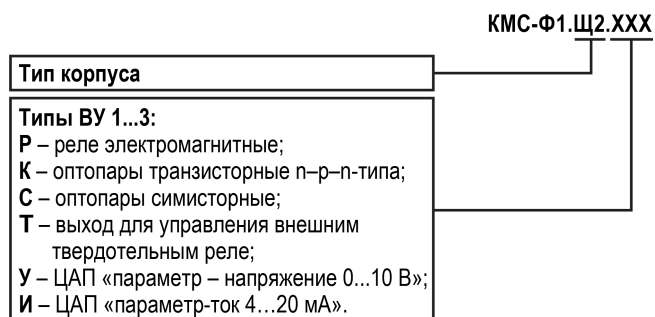

1 Назначение и функции

Прибор предназначен для измерения параметров электрических величин в однофазных электрических сетях переменного тока частотой 50 Гц с отображением результата измерения в цифровой форме.

Прибор соответствует ГОСТ 22261-94 «Средства измерений электрических и магнитных величин. Общие технические условия».

Прибор позволяет выполнять следующие функции:

- вычисление полной, активной и реактивной мощности и энергии, а также коэффициента мощности φ ;
- отображение результатов измерений и вычислений на ЦИ;
- конфигурирование прибора и настройка параметров с помощью встроенной клавиатуры управления или по сети RS-485;
- передача измеренных и вычисленных значений по сети RS-485 с использованием протоколов OВЕН, Modbus RTU и Modbus ASCII;
- взаимодействие с внешним оборудованием через контакты встроенных ВУ;
- преобразование измеренных и вычисленных значений в унифицированные аналоговые выходные сигналы тока или напряжения (для ВУ типа И, У).

2 Технические характеристики и условия эксплуатации

2.1 Технические характеристики

Таблица 2.1 – Характеристики прибора

Наименование	Значение
Диапазон переменного напряжения питания: напряжение	~90...264 (номинальное ~230) В
частота	47...63 (номинальные 50 и 60) Гц
Потребляемая мощность, не более	10 ВА
Время измерения параметров, не более	1 с
Количество каналов измерения	2
Сопротивление канала измерения напряжения, не менее	500 кОм
Сопротивление канала измерения тока, не более	0,02 Ом
Интерфейс связи с мастером сети	RS-485
Максимальное количество приборов, одновременно подключаемых к сети RS-485, не более	32
Максимальная скорость обмена по RS-485	115200 бит/с
Протоколы связи, используемые для передачи информации	Modbus-RTU, Modbus-ASCII, OWEN
Время установления рабочего режима прибора, не более	5 мин
Габаритные размеры прибора	96 × 48 × 100 мм
Масса прибора, не более	0,25 кг
Степень защиты корпуса	IP54 со стороны передней панели, IP00 со стороны клеммной колодки
Средний срок службы	10 лет
Средняя наработка на отказ	100000 ч
Среднее время восстановления работоспособного состояния (без учета времени ремонта электронных схем)	1 ч

Электрическое сопротивление изоляции токоведущих цепей относительно корпуса прибора и между собой:

- 20 МОм – в нормальных климатических условиях;
- 5 МОм – при температуре, соответствующей верхнему значению рабочих условий.

Прибор имеет следующие группы гальванически изолированных цепей:

- цепи питания прибора;
- цепи интерфейса RS-485;
- цепи измерительных входов;
- цепи ВУ.

Таблица 2.2 – Характеристики измеряемых и вычисляемых параметров

Датчик или входной сигнал	Диапазон измерений		Предел основной приведенной погрешности, %
	Прямое подключение	Подключение с использованием трансформаторов	
Переменное напряжение, В	от 40 до 400	от 40× до 4 × 10 ⁶	± 0,5
Переменный ток, А	от 0,02 до 5	от 2 × 10 ⁻² до 5 × 10 ⁵	± 0,5
Активная мощность, Вт	от 20 до 2000	от 20 до 2 × 10 ⁷	± 1,0
Реактивная мощность, вар	от 20 до 2000	от 20 до 2 × 10 ⁷	± 1,0
Полная мощность, ВА	от 20 до 2000	от 20 до 2 × 10 ⁷	± 1,0
Частота, Гц	от 45,00 до 65,00	от 45,00 до 65,00	± 0,5
Коэффициент мощности (cos φ)	0,03 кВт (квар, кВА)	от 0 до 1,000	± 2,0
	< 0,03 кВт (квар, кВА)		± 5,0
Активная энергия, кВт · ч	от 0 до 4 × 10 ⁶	от 0 до 4 × 10 ¹²	± 0,5
Реактивная энергия, квар · ч	от 0 до 4 × 10 ⁶	от 0 до 4 × 10 ¹²	± 0,5
Полная энергия, кВА · ч	от 0 до 4 × 10 ⁶	–	± 0,5

Таблица 2.3 – Параметры встроенных ВУ

Обозначение ВУ	Тип выходного элемента	Технические параметры
ВУ дискретного типа		
Р	Электромагнитное реле: коммутация нагрузки переменного тока коммутация нагрузки постоянного тока	Максимальное напряжение нагрузки, не менее ~250 В 50 Гц и cos φ > 0,4, не более 5 А Максимальное напряжение нагрузки, не менее =30 В, не более 5 А
К	Оптопара транзисторная n-р-n-типа	Максимальный ток нагрузки, не менее 400 мА. Максимальное напряжение, не менее =60 В
Т	Выход для управления внешним твердотельным реле	Выходное напряжение холостого хода (6 ± 0,5) В постоянного тока Выходное напряжение на нагрузке 250 Ом, не менее (3,3...4,9) В постоянного тока. Ток короткого замыкания (50...72) мА
С	Оптопара симисторная: в режиме управления внешним симистором	Ток, при длительности импульса не более 2 мс и частоте (50 ± 1) Гц, не менее 400 мА, действующее напряжение, не менее 250 В, 50 Гц
	в режиме коммутации нагрузки	Ток нагрузки, не менее 40 мА, действующее напряжение, не менее 250 В, 50 Гц
ВУ аналогового типа		
И	ЦАП «параметр – ток»	Выходной сигнал постоянного тока 4...20 мА. Сопротивление нагрузки 0...1300 Ом. Номинальное сопротивление нагрузки 700 Ом. Напряжение питания ЦАП 10...36 В Номинальное напряжение питания ЦАП (24,0 ± 3,0) В
У	ЦАП «параметр – напряжение»	Выходной сигнал постоянного напряжения от 0 до 10 В Сопротивление нагрузки, не менее 5 кОм Напряжение питания ЦАП 15...36 В Номинальное напряжение питания ЦАП (24,0 ± 3,0) В

2.2 Условия эксплуатации

Прибор предназначен для эксплуатации при следующих условиях:

- закрытые взрывобезопасные помещения без агрессивных паров и газов;
- температура окружающего воздуха от 0 до +55 °С;
- верхний предел относительной влажности воздуха: не более 80 % при +25 °С и более низких температурах без конденсации влаги;
- атмосферное давление от 84 до 106,7 кПа.

По устойчивости к климатическим воздействиям при эксплуатации прибор соответствует группе исполнения В4 по ГОСТ 52931-2008.

По устойчивости к воздействию атмосферного давления прибор относится к группе Р1 по ГОСТ 52931-2008.

По устойчивости к механическим воздействиям при эксплуатации прибор соответствует группе исполнения (4) по ГОСТ 22261.

По электромагнитной совместимости КМС-Ф1 относится к оборудованию класса А по ГОСТ Р 51522-99. Во время подачи импульсных помех допускается кратковременное прекращение обмена по сети RS-485. Обмен должен восстанавливаться сразу по окончании действия помехи.

3 Меры безопасности

**ВНИМАНИЕ**

В связи с наличием на клеммнике опасного для жизни напряжения прибор следует устанавливать в щитах управления, доступных только квалифицированным специалистам.

По способу защиты от поражения электрическим током прибор соответствует классу II по ГОСТ 12.2.007.0-75.

При эксплуатации, техническом обслуживании и поверке следует соблюдать требования ГОСТ 12.3.019-80, «Правил эксплуатации электроустановок потребителей» и «Правил охраны труда при эксплуатации электроустановок потребителей».

На открытых контактах клеммника прибора при эксплуатации присутствует опасное для жизни напряжение величиной до 400 В. Любые подключения к прибору и работы по его техническому обслуживанию следует производить только с обесточенным прибором.

Не допускается попадание влаги на контакты выходного разъема и внутренние электроэлементы прибора. Запрещено использовать прибор в агрессивных средах с содержанием в атмосфере кислот, щелочей, масел и т. п.

4 Установка прибора щитового крепления Щ2

Для установки прибора следует:

1. Подготовить на щите управления место для установки прибора (см. [рисунок 4.2](#)).
2. Установить прокладку на рамку прибора для обеспечения степени защиты IP54.
3. Вставить прибор в специально подготовленное отверстие на лицевой панели щита.
4. Вставить фиксаторы из комплекта поставки в отверстия на боковых стенках прибора.
5. С усилием завернуть винты M4 × 35 из комплекта поставки в отверстия каждого фиксатора так, чтобы прибор был плотно прижат к лицевой панели щита.

Демонтаж прибора следует производить в обратном порядке.



Рисунок 4.1 – Монтаж прибора щитового крепления



Рисунок 4.2 – Габаритные размеры корпуса Щ2

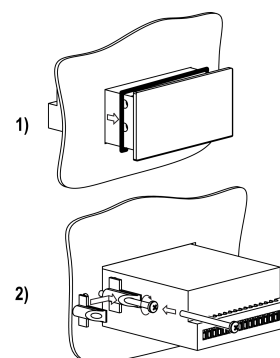

Рисунок 4.3 – Прибор в корпусе Щ2, установленный в щит толщиной 3 мм

5 Подключение

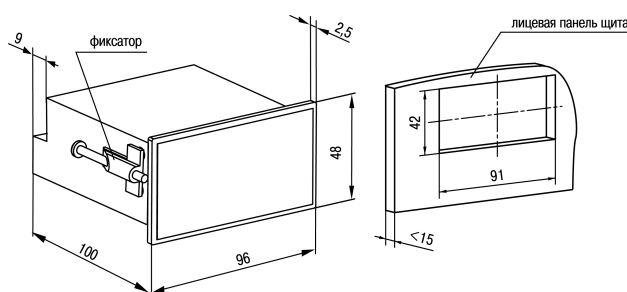
5.1 Рекомендации по подключению

Для обеспечения надежности электрических соединений рекомендуется использовать медные многожильные кабели, концы которых перед подключением следует тщательно зачистить, залудить или использовать кабельные наконечники. Зачистку жил кабелей следует выполнять с таким расчетом, чтобы их оголенные концы после подключения к прибору не выступали за пределы клеммника. Сечение жил кабелей должно быть не более 1 мм².

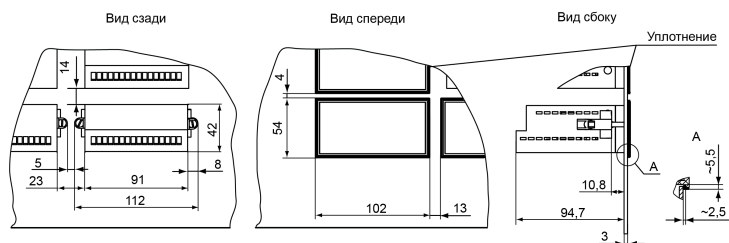
Общие требования к линиям соединений:

- во время прокладки кабелей следует выделить линии связи, соединяющие прибор с датчиком, в самостоятельную трассу (или несколько трасс), располагая ее (или их) отдельно от силовых кабелей, а также от кабелей, создающих высокочастотные и импульсные помехи;
- для защиты входов прибора от влияния промышленных электромагнитных помех линии связи прибора с датчиком следует экранировать. В качестве экранов могут быть использованы как специальные кабели с экранирующими оплетками, так и заземленные стальные трубы подходящего диаметра. Экраны кабелей с экранирующими оплетками следует подключить к контакту функционального заземления (FE) в щите управления;
- следует устанавливать фильтры сетевых помех в линиях питания прибора;
- следует устанавливать искрогасящие фильтры в линиях коммутации силового оборудования.

Монтируя систему, в которой работает прибор, следует учитывать правила организации эффективного заземления:

- все заземляющие линии прокладывать по схеме «звезда» с обеспечением хорошего контакта с заземляемым элементом;
- все заземляющие цепи должны быть выполнены проводом наибольшего сечения;
- запрещается объединять клемму прибора с маркировкой «Общая» и заземляющие линии.

5.2 Порядок подключения



ОПАСНОСТЬ

После распаковки прибора следует убедиться, что во время транспортировки прибор не был поврежден.

Если прибор находился длительное время при температуре ниже минус 20 °С, то перед включением и началом работ необходимо выдержать его в помещении с температурой, соответствующей рабочему диапазону, в течение 30 мин.

Для подключения прибора следует:

1. Подключить прибор к источнику питания.
2. Подключить канал измерения к входу прибора.
3. Подать питание на прибор.
4. Настроить прибор.
5. Снять питание с прибора.
6. Подключить линии интерфейса RS-485. Подключить линии «прибор — ВУ».

5.3 Назначение клеммника



Рисунок 5.1 – Назначение клеммника

5.4 Подключение датчиков

5.4.1 Общие сведения

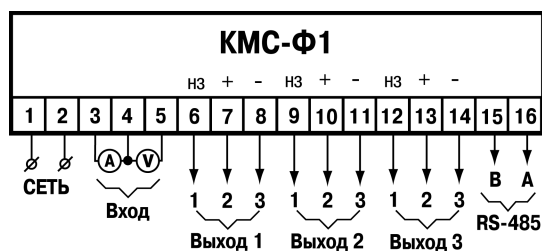

ВНИМАНИЕ

Для защиты входных цепей прибора от возможного пробоя зарядами статического электричества, накопленного на линиях связи «прибор – датчик», перед подключением к клеммнику прибора их жилы следует на 1-2 секунды соединить с винтом функционального заземления (FE) щита.

Во время проверки исправности датчика и линии связи необходимо отключить прибор от сети питания. Чтобы избежать выхода прибора из строя при «прозвонке» связей следует использовать измерительные устройства с напряжением питания не более 4,5 В. Для более высоких напряжений питания этих устройств отключение датчика от прибора обязательно.

Прибор следует подключать к сетевому фидеру, не связанному непосредственно с питанием мощного оборудования. Во внешней цепи рекомендуется установить выключатель, обеспечивающий отключение прибора от сети.

5.4.2 Схемы подключения измерительного входа



ПРИМЕЧАНИЕ

При подключении с помощью токового трансформатора следует подключать и напряжение на измерительный вход. Если напряжение на измерительный вход не подано, то прибор отображает на ЦИ «LLLL» и измерений не проводит.



Рисунок 5.2 – Подключение: 1) к однофазной сети, 2) к однофазной сети через согласующий трансформатор тока, 3) к однофазной сети через согласующий трансформатор напряжения, 4) к однофазной сети через согласующие трансформаторы тока и напряжения

5.5 Подключение нагрузки к ВУ

5.5.1 Дискретные ВУ

Подключение к ВУ типа Р

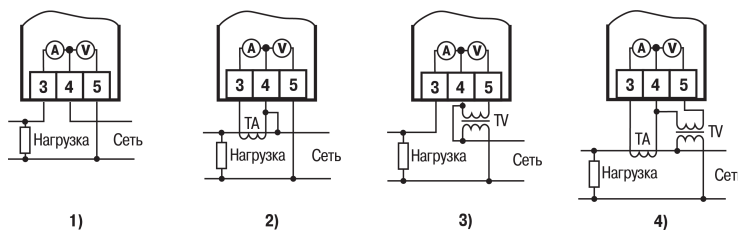

Рисунок 5.3 – Шунтирование контактов реле при работе с индивидуальными нагрузками

Для увеличения срока службы реле их контакты (особенно при коммутации нагрузок индуктивного характера) рекомендуется шунтировать искрогасящими RC-цепями.

Подключение к ВУ типа К

В **КМС-Ф1.Щ2.К** в качестве ВУ используются транзисторные оптопары п-р-п-типа, выходы которых гальванически развязаны от схемы прибора и выведены на внешние соединительные клеммы.

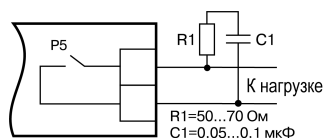
В случае использования оптопары для управления электромагнитным реле обмотка последнего должна быть зашунтирована полупроводниковым диодом.

Параметры диода выбираются из расчета:

$$U_{обр.макс} > (2...3) \cdot U_{п.}$$

$$I_{пр.макс} > (1,5...2) \cdot I_{ср.},$$

где $U_{обр.макс}$ – максимально допустимое обратное напряжение на диоде;

$U_{п.}$ – напряжение питания реле;

$I_{пр.макс}$ – максимально допустимый прямой ток диода;

$I_{ср.}$ – ток срабатывания реле. Такое шунтирование обеспечивает защиту выходного транзистора оптопары от опасного воздействия ЭДС самоиндукции, возникающей на обмотке реле при ее коммутации.



Рисунок 5.4 – Использование транзисторной оптопары для управления реле

Подключение к ВУ типа С

Примеры использования симисторной оптопары для управления нагрузкой с помощью внешнего силового симистора, а также с помощью включенных встречно-параллельно тиристорам, представлены соответственно на рисунках ниже. Для предотвращения пробоя тиристорам из-за высоковольтных скачков напряжения в сети к их выводам рекомендуется подключать RC-фильтр.

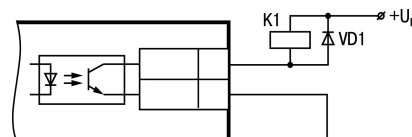

Рисунок 5.5 – Использование симисторной оптопары: 1) для управления силовым симистором, 2) для управления силовыми тиристорами

Подключение нагрузки к ВУ типа Т

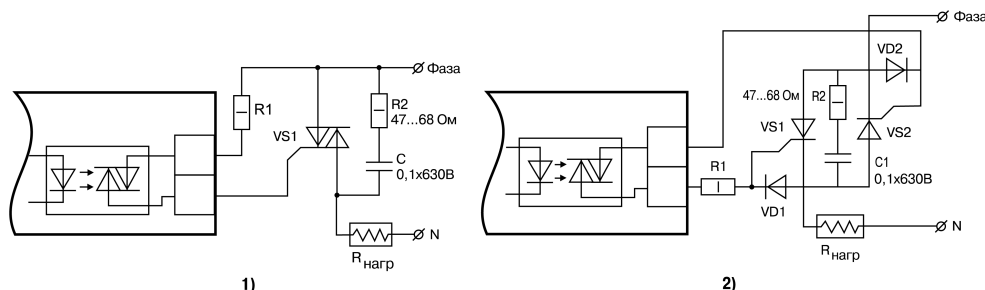

ВНИМАНИЕ

Длина соединительного кабеля между прибором с выходом Т и твердотельным реле не должна превышать 3 м.



ВНИМАНИЕ

Между входными цепями измерения и выходами для подключения твердотельного реле отсутствует гальваническая развязка!

Выходы **КМС-Ф1. Щ2. Т** оснащены транзисторными ключами и предназначены для прямого подключения твердотельного реле (выходное напряжение от 4 до 6 В, постоянный ток не более 25 мА).

Выход «Т» имеет два состояния: с низким и высоким уровнем напряжения. В приборе используются выходы, выполненные на основе транзисторного ключа п-р-п-типа, в которых низкий логический уровень соответствует напряжениям 0...1 В и высокий уровень – напряжениям 4...6 В.



Рисунок 5.6 – Схема подключения к ВУ типа Т

5.5.2 Аналоговые ВУ

Подключение к ВУ типа И

Для нормальной работы **КМС-Ф1. Щ2. И** питание ЦАП должно осуществляться от независимого источника постоянного тока, обеспечивающего гальваническую развязку электрической схемы и схемы измерительной прибора.

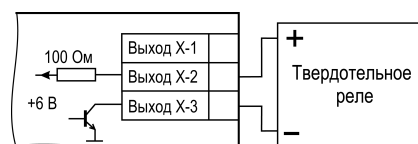

Рисунок 5.7 – Схема соединения ЦАП с нагрузкой

Напряжение источника питания рассчитывается по формулам:

$$U_{\text{ип мин}} < U_{\text{ип ном}} < U_{\text{ип макс}} \quad (5.1)$$

$$U_{\text{ип мин}} = 7,5 + I_{\text{ип макс}} \cdot R_{\text{нагр}} \quad (5.2)$$

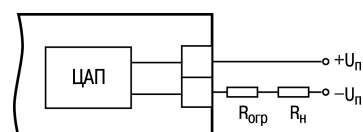
$$U_{\text{ип макс}} = I_{\text{ип мин}} + 2,5 \quad (5.3)$$

где $U_{\text{ип ном}}$ – номинальное напряжение источника питания, В;

$U_{\text{ип мин}}$ – минимальное допустимое напряжение источника питания, В;

$U_{\text{ип макс}}$ – максимальное допустимое напряжение источника питания, В;

$I_{\text{цап макс}}$ – максимальный выходной ток ЦАП, мА;

$R_{\text{нагр}}$ – сопротивление нагрузки ЦАП, кОм.

Если по какой-либо причине напряжение источника питания ЦАП превышает расчетное значение $U_{\text{ип макс}}$, то последовательно с нагрузкой необходимо включить ограничительный резистор, сопротивление которого рассчитывается по формулам:

$$R_{\text{огр.мин}} < R_{\text{огр.ном}} < R_{\text{огр.макс}} \quad (5.4)$$

$$R_{\text{огр.мин}} = \frac{U_{\text{ип}} - R_{\text{ип макс}}}{I_{\text{цап макс}}} \quad (5.5)$$

$$R_{\text{огр.макс}} = \frac{U_{\text{ип}} - U_{\text{ип мин}}}{I_{\text{цап макс}}} \quad (5.6)$$

где $R_{\text{огр.ном}}$ – номинальное значение ограничительного резистора, кОм;

$R_{\text{огр.мин}}$ – максимальное допустимое значение ограничительного резистора, кОм;

$R_{\text{огр.макс}}$ – максимальное допустимое значение ограничительного резистора, кОм;

$I_{\text{цап макс}}$ – максимальный выходной ток ЦАП, мА;

$U_{\text{ип}}$ – напряжение источника, примененного для питания ЦАП, В.

Подключение к ВУ типа У

КМС-Ф1. Щ2. У оснащен формирователями сигнала постоянного напряжения, которые преобразуют значение выходных параметров в сигнал напряжения 0...10 В.



Рисунок 5.8 – Пример подключения к ВУ типа У

6 Эксплуатация

6.1 Принцип работы

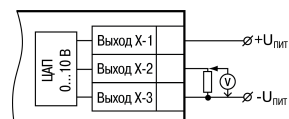

Рисунок 6.1 – Функциональная схема прибора

В состав КМС-Ф1 входят:

- **АЦП** – аналогово-цифровой преобразователь для измерения и вычисления параметров сети;
- **ВИП** – встроенный импульсный источник питания с двумя гальванически развязанными выходными напряжениями;
- **Микроконтроллер** для вычисления параметров, передачи результатов измерения и вычисления по сети RS-485 и для управления ЛУ;
- **ЛУ** – логическое устройство для формирования сигналов управления ВУ и для вывода измеренных и вычисленных параметров на ЦИ;
- **ВУ1...ВУ3** – ВУ для согласования сигналов управления (сформированных ЛУ) с работой внешнего оборудования.

Связь прибора с ПК по интерфейсу RS-485 позволяет задавать и редактировать конфигурацию прибора, контролировать его текущее состояние и показания.

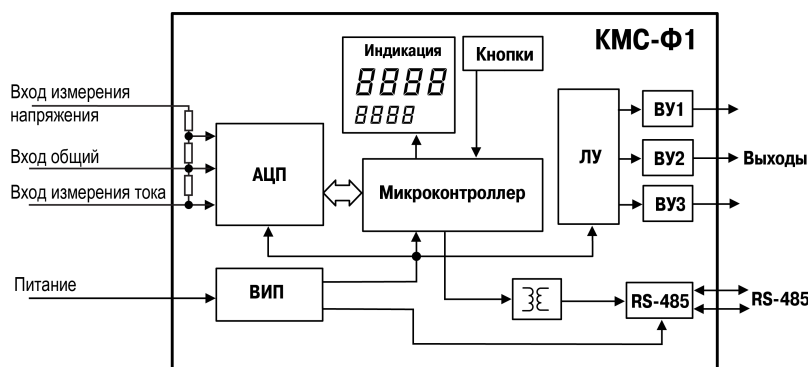
6.1.1 Измерение и вычисление параметров сети

6.1.1.1 Действующее напряжение

Входной сигнал, поступающий на клеммы прибора, преобразуется делителем напряжения, реализованным на прецизионных резисторах. Последующая обработка сигнала выполняется специализированным Σ - Δ АЦП и микроконтроллером, где рассчитывается действующее значение напряжения V_{rms} по следующей формуле:

$$V_{rms} = K_V \sqrt{\frac{1}{T} \cdot \int_0^T V^2(t) dt} \quad (6.1)$$

где V – значение фазного напряжения;

T – период;

K_V – коэффициент трансформации по напряжению.

6.1.1.2 Действующий ток

Действующий ток I_{rms} рассчитывается по следующей формуле:

$$I_{rms} = K_I \sqrt{\frac{1}{T} \cdot \int_0^T I^2(t) dt} \quad (6.2)$$

где I – значение фазного тока;

KI – коэффициент трансформации по току.

Полная (S) и активная (P) мощности вычисляются специальными функциями АЦП.

Значение реактивной мощности (Q) вычисляется по формуле:

$$Q = \sqrt{S^2 - P^2} \quad (6.3)$$

6.1.1.3 Частота первой гармоники

Для измерения частоты первой гармоники используется функция специализированного АЦП — «пересечение сигналом нулевого уровня».

В канале напряжения АЦП формирует сигналы для микроконтроллера. Разница между продолжительностью этих сигналов пересчитывается в частоту. Значение частоты должно попадать в диапазон от 45 до 65 Гц.

6.1.1.4 Коэффициент мощности

Значения коэффициента мощности $\cos\varphi$ вычисляются по следующей формуле:

$$\cos\varphi = \frac{P}{S} \quad (6.4)$$

6.2 Управление и индикация

На лицевой панели прибора расположены элементы индикации и управления (см. рисунок ниже):

- два четырехразрядных семисегментных ЦИ;
- восемь светодиодов;
- три кнопки.



Рисунок 6.2 – Лицевая панель

Таблица 6.1 – Назначение цифровых индикаторов

Режим эксплуатации прибора	Индикатор	Отображаемая информация
Работа	Верхний (ЦИ1)	Текущее значение одной из измеряемых или вычисляемых величин
Настройка		Значение параметра
Авария		—
Работа	Нижний (ЦИ2)	Параметр измеряемой или вычисляемой величины
Настройка		—
Авария		—

Таблица 6.2 – Расшировка отображаемой информации

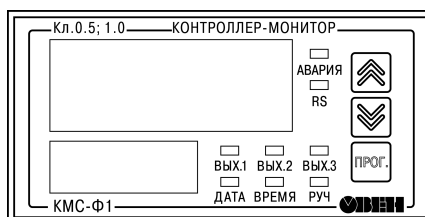
Показания ЦИ2	Показания ЦИ1	Наименование параметра
U	Измеренное/вычисленное значение	Переменное напряжение, В
I		Переменный ток, А
P		Активная мощность, Вт

Продолжение таблицы 6.2

Показания ЦИ2	Показания ЦИ1	Наименование параметра
U _R -		Реактивная мощность, вар
U _R		Полная мощность, ВА
F		Частота, Гц
F _с		Коэффициент мощности (cos φ)
E _{УЭ}		Активная энергия, Вт/ч
E _{Р-}		Реактивная энергия, вар/ч
E _{УА}		Полная энергия, ВА/ч

Множитель значения измеренного или вычисленного параметра (или уставки) отображается мнемоническим знаком перед именем параметра на ЦИ2 (см. таблицу ниже).

Таблица 6.3 – Обозначение множителя на ЦИ

Мнемоника	Множитель
α	10 ⁻⁶
μ	10 ⁻³
нет	1
к	10 ³
М	10 ⁶
Г	10 ⁹

Пример

Вычисленный параметр полной мощности (при использовании внешнего трансформатора тока) – 654,9 кВА. На ЦИ будет отображаться:



Таблица 6.4 – Назначение светодиодов

Светодиод	Состояние	Значение
Вых.1...Вых.3	Светится	На соответствующем выходе работает дискретное ВУ
Руч.	Светится	Прибор работает в режиме ручного управления
Авария	Светится	Возникла аварийная ситуация
RS	Мигает	Данные передаются на прибор
Дата	Светится	На ЦИ1 и ЦИ2 отображается дата
Время	Светится	На ЦИ1 и ЦИ2 отображается время



**ВНИМАНИЕ**

Состояние аналоговых ВУ (типы И, У) светодиодами **Вых.1...Вых.3** не индицируется.

Таблица 6.5 – Назначение кнопок

Кнопка	Режим эксплуатации прибора	Назначение
	Работа	нажатие ≈ 4 с: • переход к настройке; • возврат к предыдущему меню. нажатие ≈ 1 с: • выбор параметра для редактирования; • запись установленного параметра
	Настройка	• вход в группу параметров настройки; • вход в режим редактирования параметра















Продолжение таблицы 6.5

Кнопка	Режим эксплуатации прибора	Назначение
 	Работа	Выбор индицируемых параметров
	Настройка	<ul style="list-style-type: none">• навигация по меню настройки;• увеличение/уменьшение значения параметра (для ускорения зажать кнопку)

7 Настройка

7.1 Общие сведения

Общая схема работы с меню:

1. Для входа в режим конфигурации следует нажать и удерживать более 4 секунд кнопку . Прибор переходит в меню уровней.
2. Для перехода между уровнями используются кнопки  и .
3. Для перехода к меню групп параметров следует нажать кнопку .
4. Для перехода между группами параметров используются кнопки  и .
5. Для перехода к параметрам в группах параметров следует нажать кнопку .
6. Для просмотра параметров в группе используются кнопки  и .
7. Для перехода к редактированию значения параметра следует нажать кнопку . На ЦИ1 отображается значение параметра, на ЦИ2 - мнемоника множителя и имя параметра. Для изменения значения используются кнопки  и .
8. Для выхода с сохранением изменений параметра следует нажать кнопку .
9. Для выхода из меню параметров в группе, меню групп параметров, меню уровней и из режима конфигурации следует нажать и удерживать более 4 секунд кнопку .



Рисунок 7.1 – Схема переходов по меню

7.2 Порядок настройки

После распаковки требуется настроить параметры прибора под необходимую конфигурацию.

Для корректной работы прибора следует:

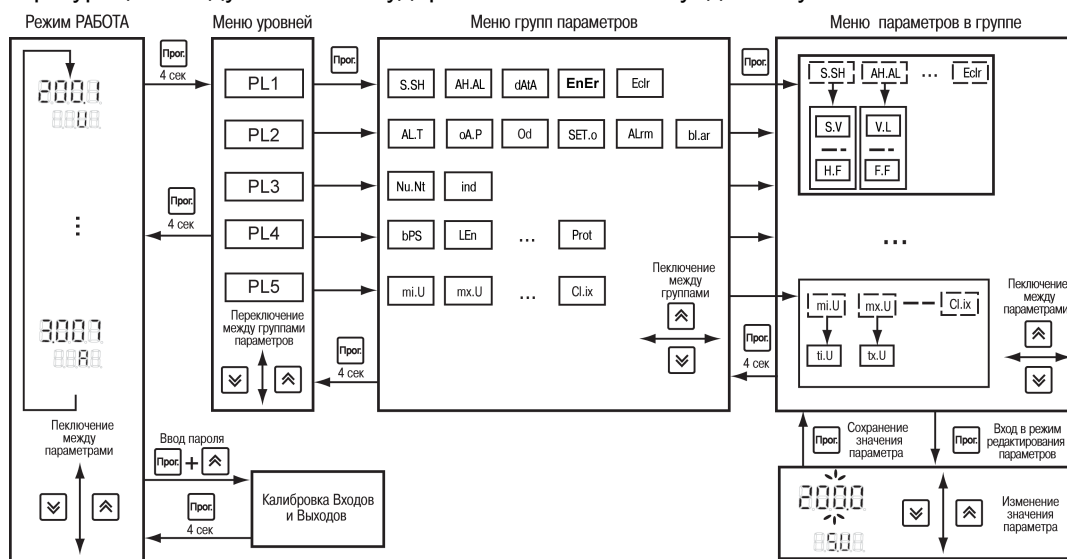
1. Настроить коэффициенты трансформации для входов напряжения и тока параметры (n_U и n_I).
2. Выбрать тип логики ЛУ.
3. Установить диапазоны регистрации величин.
4. Сконфигурировать сетевые параметры для работы в RS-485.

7.3 Регистрация экстремальных значений

Прибор позволяет фиксировать максимальные и минимальные значения измеренных и вычисленных величин. Для просмотра их на ЦИ следует выбрать параметры уровня $PL5$.

Параметр для просмотра выбирается кнопками  и , его название и значение отображаются на ЦИ.

Для сброса всех измеренных и вычисленных экстремальных значений следует установить $\bar{L}L\bar{L}x$ (PL5) = 1. После сброса значений на ЦИ отображается мигающая надпись *УЕ5*.

7.4 Режимы индикации измеренных и вычисленных параметров

Периодичность обновления информации на ЦИ задается в диапазоне от 1 до 50 с в параметре $\bar{ind}r$ (PL-3/ \bar{ind}). В случае установки в этом параметре значения 0 информация обновляется по мере ее поступления от микроконтроллера.

Заданная периодичность обновления индикации не влияет на работу выходных устройств прибора.

Информация выводится на ЦИ1 и ЦИ2 в одном из двух режимов индикации: **статическом** или **циклическом**. Режим выбирается в параметре $\bar{ind}R$ (PL-3/ \bar{ind}).

В статическом режиме ($\bar{ind}R = 0$) параметр выбирается с помощью кнопок управления, расположенных на лицевой панели прибора, и контролируется на ЦИ.

В циклическом режиме ($\bar{ind}R = 1$) информация на ЦИ1, ЦИ2 выводится на заданное для каждого измеренного/вычисленного параметра время по замкнутому циклу.

Время, через которое в циклическом режиме переключаются индицируемые параметры, задается в параметре $\bar{ind}t$ (PL-3/ \bar{ind}).

7.5 Настройка ЛУ

Работа ЛУ для каждого из ВУ задается в параметре $xRL.t$ (PL 2/ $RL.t$).

Режимы работы ЛУ:

- измеритель;
- компаратор (для дискретных ВУ);
- регистратор (для аналоговых ВУ).

В режиме **ИЗМЕРИТЕЛЬ** ($xRL.t = 0$) на ЦИ выводится информация об измеренных и вычисленных значениях. Сигналы управления ВУ не формируются.

Во время работы в режиме **КОМПАРАТОР** ЛУ сравнивает текущие значения входного сигнала с заданными параметрами (уставкой и зоной гистерезиса, уровень $PL2$, группа 5.5H) и по результатам формирует команды управления выходным устройством. Выходной сигнал ЛУ в этом режиме изменяется по логическому закону (включено/выключено), тип которого задается в параметре $xRL.t$.

Компаратор работает со следующими типами логики:

1. Тип логики **Прямой гистерезис** ($xRL.t = 1$) применяется при использовании ЛУ для управления ВУ по двухпозиционному закону. ЛУ включает выходное устройство при ($T < T_{уст} - \Delta/2$), а выключает его при ($T > T_{уст} + \Delta/2$), где T – значение измеренного параметра, $T_{уст}$ – заданное значение уставки, Δ – заданное значение зоны гистерезиса. Наличие гистерезиса между точками включения и выключения обеспечивает уверенное (без «дребезга») срабатывание пусковых коммутационных устройств и экономичный режим их работы.

Этот тип логики применяется для сигнализации о том, что измеренное значение меньше уставки.

Для работы с **ВУ аналогового типа (И, У)** применяются параметры $xoRP$ (PL2/ oRP). Данный параметр позволяет привязать к соответствующему ВУ измеряемый сигнал: напряжение, ток, мощности (полная, активная и реактивная), частота и $\cos \phi$.



ПРЕДУПРЕЖДЕНИЕ

Здесь и далее «x» перед параметром – номер ВУ.

Если ВУ сконфигурировано как дискретное (**тип Р, К, С, Т**), то параметр $xoRP$ соответствующего ВУ будет неактивен.

Для работы с **ВУ дискретного типа** применяются параметры: $\bar{od}U$, $\bar{od}R$, $\bar{od}UR$, $\bar{od}Uc$, $\bar{od}vr$, $\bar{od}F$, $\bar{od}F$. (PL2/ \bar{od}). С каждой измеряемой/вычисляемой величиной можно связать определенное ВУ, которое будет срабатывать в зависимости от ее значения. Так как к одному реле можно

программно привязать несколько величин, реле будет срабатывать по функции «ИЛИ», то есть во время выполнения хотя бы одного из заданных условий.

Временная диаграмма работы выходного устройства представлена на рисунке ниже.



Рисунок 7.2 – Выходные характеристики компараторов

2. Тип логики **Обратный гистерезис** ($\chi_{RL.t} = 2$). ЛУ включает выходное устройство при ($T > T_{уст} + \Delta/2$) и выключает его при ($T < T_{уст} - \Delta/2$).

Этот тип логики применяется для сигнализации о том, что измеренное значение превышает уставку (см. [рисунок 7.2](#)).

3. Тип логики **П-образная характеристика** ($\chi_{RL.t} = 3$) применяется для сигнализации о нахождении контролируемого значения в в заданном диапазоне. ЛУ включает выходное устройство при ($T_{уст} - \Delta/2 < T < T_{уст} + \Delta/2$) (см. рисунок выше).

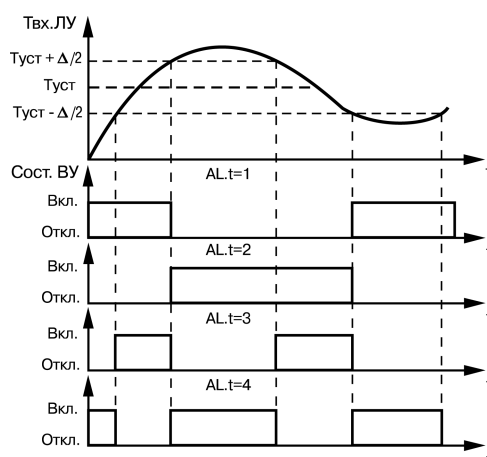
4. Тип логики **U-образная характеристика** ($\chi_{RL.t} = 4$) применяется для сигнализации о выходе контролируемого значения из заданных для нее границ. ЛУ включает выходное устройство только при ($T < T_{уст} - \Delta/2$) и ($T > T_{уст} + \Delta/2$) (см. рисунок выше).

Для защиты коммутационных элементов ВУ и внешнего оборудования от частых повторных пусков в ЛУ предусмотрена возможность задержки включения и выключения. Время задержки задается при установке параметров $\chi d. on$ и $\chi d. off$ (уровень $PL2$, группа $d. RL$). ЛУ включает или выключает соответствующее ВУ, только если причина срабатывания сигнализации сохраняется в течение этого времени.

Временная диаграмма работы выходного устройства с заданными задержками включения и выключения представлена на [рисунке 7.3](#).



Рисунок 7.3 – Работа ЛУ с задержками включения и выключения

Во время работы в режиме **РЕГИСТРАТОР** ($\chi_{RL.t} = 5$) ЛУ преобразует входные значения в сигналы управления цифроаналоговым преобразователем «параметр — ток» или «параметр — напряжение». ЦАП выводит информацию на внешнее регистрирующее устройство (самописец, компьютер и т. п.).

Значения преобразуются по линейному закону в заданном диапазоне изменения входной величины (напряжения или тока) в соответствии с нижней и верхней границами, устанавливаемыми соответственно в параметрах $U.L$, $U.H$, $R.L$, $R.H$ (уровень $PL-1$, группа PH, RL).

Например, выходной ток ЦАП формируется в соответствии с формулами:

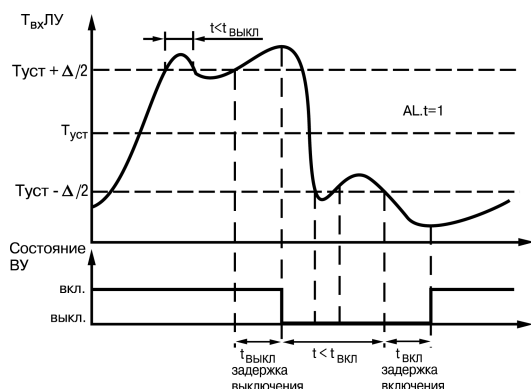
при $x.L < x.H$:

$$I_{\text{ВЫХ}} = I_{\text{МИН}} + \frac{(T_{\text{ВХ}} - x.L) \cdot (I_{\text{МАКС}} - I_{\text{МИН}})}{x.H - x.L} \quad (7.1)$$

при $x.L > x.H$:

$$I_{\text{ВЫХ}} = I_{\text{МИН}} + \frac{(x.L - T_{\text{ВХ}}) \cdot (I_{\text{МАКС}} - I_{\text{МИН}})}{x.L - x.H} \quad (7.2)$$

где $x.L$, $x.H$ – значения параметров RL и RH – соответственно;

$T_{\text{ВХ}}$ – текущее значение входного сигнала ЛУ;

$I_{\text{МИН}}$, $I_{\text{МАКС}}$ – минимальное и максимальное значение выходного тока ЦАП (зависят от модификации прибора).

Выходные характеристики ЦАП в режиме регистрации приведены на [рисунке 7.4](#).



Рисунок 7.4 – Выходные характеристики ЦАП

Пример

На третьем выходе прибора находится ВУ типа И (ЦАП «параметр-ток» с сигналом от 4 до 20 мА). Требуется регистрировать напряжение в диапазоне от 100 до 300 В. Необходимо задать следующие настройки: $PR.L = 5$, $U.L = 100,0$, $U.H = 300,0$. При значениях напряжения меньше 100,0 В ЦАП будет выдавать на внешнюю нагрузку постоянный ток 4,0 мА. При напряжении, превышающем 300,0 В, ЦАП будет выдавать постоянный ток 20,0 мА, а в диапазоне напряжений от 100,0 В до 300,0 В – сигнал постоянного тока, изменяющийся по линейному закону в пределах от 4 до 20 мА.

7.6 Ручное управление ВУ

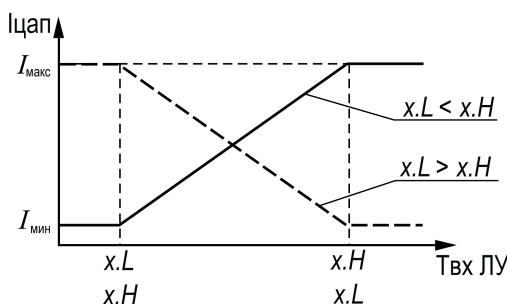
КМС-Ф1 может работать в режиме ручного управления выходными устройствами любого типа. Управление ВУ в этом режиме осуществляется кнопками, расположенными на лицевой панели.

Для перехода в режим ручного управления сначала следует установить $bL.Pr = 0$ (уровень $PL2$), затем установить $SEt.o = 1$ (уровень $PL2$, группа $5.01k$). После снятия блокировки параметры каждого ВУ ($xH.o$) доступны для редактирования вручную.

Для ВУ дискретного типа параметры $IN.o$, $ZN.o$, $EN.o$ могут принимать значения **on/off** (включено/выключено). Для ВУ аналогового типа соответствующий параметр принимает значение от 0 до 1000. Для выходного устройства **типа У** выходное напряжение будет изменяться от 0 до 10 В, для выходного устройства **типа И** выходной ток будет изменяться от 4 до 20 мА.

Для выхода из режима ручного управления нужно установить запрет ручного управления $SEt.o = off [0]$ (уровень $PL2$, группа $5.01k$). Работа ВУ будет зависеть от уставок и типа логики ЛУ.

Для блокировки входа в режим ручного управления следует установить блокировку ручного управления – установить параметр $bL.Rr = on$ (уровень $PL2$).

7.7 Настройка работы с согласующими трансформаторами

Каналы напряжения или тока можно подключить к прибору через согласующие трансформаторы. Для этого следует установить в параметрах $n.u$ или $n.t$ значения коэффициентов трансформации. По умолчанию подразумевается, что трансформатор не используется и $n.u = 1$.

Прибор может измерять напряжение до 400 В. Если требуется работать в сети более 400 В, необходимо использовать понижающий трансформатор. Для измерения параметров сети 600 В с подключенным трансформатором 600/300 следует задать $n.u = 2$, и т. д.

В случае использования согласующих трансформаторов параметры, производные от напряжения и тока, пересчитываются с учетом заданных значений $n.u$ или $n.t$.

Пример

Требуется вычислить полную мощность при напряжении 220 В (внутри регистрируемого диапазона) и токе нагрузки до 15 А. В случае использования трансформатора тока 30/5 и при $n.t = 6$ прибор выдаст корректное значение полной мощности (3,3 кВА).



ПРЕДУПРЕЖДЕНИЕ

В память прибора записываются значения $n.u$ и $n.t$, округленные до целого.

7.8 Аварийная сигнализация

Если значение измеренных тока, напряжения или частоты выходит за диапазон допустимых значений (см. таблицу 7.1), прибор включает аварийную сигнализацию.

Светодиод **АВАРИЯ** светится непрерывно.

Каждые 15 секунд выдается двойной звуковой сигнал.

Аварийная сигнализация включается/отключается в параметре $R.Lr\bar{n}$ ($PL2$).

Таблица 7.1 – Диапазон допустимых значений контролируемых параметров

Параметр	Нижняя граница	Верхняя граница
Ток	0,02 А	5 А
Напряжение	40 В	400 В
Частота	45 Гц	65 Гц

7.9 Предупредительная сигнализация

Предупредительная сигнализация (одиночный сигнал) оповещает о включении ВУ дискретного типа. Предупредительная сигнализация включается/отключается для каждого ВУ в параметрах $1.R.L.o$, $2.R.L.o$, $3.R.L.o$ (уровень $PL2$).

7.10 Установка даты и времени

Дата и время устанавливаются в параметрах группы $dR.t.R$ уровня $PL 1$.

Показания ЦИ2	Показания ЦИ1	Параметр
Секунды (XX)	Часы минуты (XX XX)	Время
Год (20XX)	День, месяц (XX XX)	Дата

Для отсчета времени используются встроенные часы реального времени (погрешность хода – не более ± 5 сек/сутки).



ВНИМАНИЕ

В случае отключения напряжения питания показания часов реального времени сбрасываются на значение по умолчанию.

8 Настройка прибора с ПК

8.1 Протоколы обмена

Для настройки прибора с ПК используется интерфейс связи RS-485. Прибор поддерживает протоколы связи: ОВЕН, Modbus-RTU (Slave) и Modbus-ASCII (Slave). Тип протокола задается параметром P_{rot} (PL4).

Для изменения протокола обмена по интерфейсу RS-485 следует после изменения значения параметра P_{rot} подать сетевую команду $RPL4$

Для организации обмена данными в сети RS-485 (для любого протокола) необходим Мастер сети.

Прибор КМС-Ф1 не может выполнять функции Мастера сети.

В качестве Мастера сети можно использовать ПК с подключенным адаптером или другие приборы с интерфейсом RS-485, например, программируемый контроллер, панель оператора и т. д.

8.2 Сетевые параметры и их заводские установки

Для работы прибора в сети RS-485 следует настроить его сетевые параметры.

В случае подключения нескольких приборов к одному ПК через RS-485 следует задавать одинаковые сетевые параметры для всех приборов в сети (за исключением уникального базового адреса).

Режим работы сети RS-485 задается в параметрах уровня $PL4$.

Если на ЦИ часто появляются сообщения об ошибках при чтении или записи параметров, необходимо изменить скорость обмена данными (параметр b_{PS} в $PL4$).

8.3 Базовый адрес

Каждый прибор в сети RS-485 должен иметь свой уникальный базовый адрес.

Длина базового адреса прибора определяется параметром $PLen$ ($PL4$) во время настройки сетевых параметров. Параметр может принимать только два значения (B или 11 бит). Соответственно, максимальное значение, которое может принимать базовый адрес при 8-битной адресации – 248, а при 11-битной адресации – 2040.

На заводе-изготовителе всем приборам устанавливается одинаковый базовый адрес $Addr = 0$ ($PL4$). Если планируется использовать в одной сети RS-485 несколько приборов, то им необходимо задать новые значения Базовых адресов.

Для каждого следующего прибора КМС-Ф1 в сети базовый адрес задается как базовый адрес предыдущего прибора плюс 1 .

При работе по протоколу ОВЕН базовый адрес 2040 зарезервирован для широковещательной рассылки.

8.4 Сигнализация работы по интерфейсу связи

Если обмен данными по RS-485 отсутствует в течение времени, превышающего допустимую задержку (параметр t_{out}), светодиод **RS** начинает непрерывно светиться. Если $t_{out} = 0$, контроль работы сети отключен.

9 Техническое обслуживание

Во время выполнения работ по техническому обслуживанию прибора следует соблюдать требования безопасности из [раздела 3](#).

Техническое обслуживание прибора проводится не реже одного раза в 6 месяцев и включает следующие процедуры:

- проверка крепления прибора;
- проверка винтовых соединений;
- удаление пыли и грязи с клеммника прибора.

10 Маркировка

На корпус прибора нанесены:

- наименование прибора;
- степень защиты корпуса по ГОСТ 14254;
- напряжение и частота питания;
- потребляемая мощность;
- класс защиты от поражения электрическим током по ГОСТ 12.2.007.0;
- знак соответствия требованиям ТР ТС (EAC);
- страна-изготовитель;
- заводской номер прибора и год выпуска.

На потребительскую тару нанесены:

- наименование прибора;
- знак соответствия требованиям ТР ТС (EAC);
- страна-изготовитель;
- заводской номер прибора и год выпуска.

11 Упаковка

Упаковка прибора производится в соответствии с ГОСТ 23088-80 в потребительскую тару, выполненную из коробочного картона по ГОСТ 7933-89.

Упаковка прибора при пересылке почтой производится по ГОСТ 9181-74.

12 Транспортирование и хранение

Прибор должен транспортироваться в закрытом транспорте любого вида. В транспортных средствах тара должна крепиться согласно правилам, действующим на соответствующих видах транспорта.

Транспортирование приборов в упаковке предприятия-изготовителя должно соответствовать следующим условиям:

- температура окружающего воздуха от минус 40 до плюс 70 °С;
- относительная влажность от 10 до 95 % без конденсации влаги;
- атмосферное давление не менее 80 кПа (эквивалентно высоте 3000 м над уровнем моря)

Прибор следует перевозить в транспортной таре поштучно или в контейнерах с соблюдением мер защиты от ударов и вибраций.

Условия хранения в таре на складе изготовителя и потребителя должны соответствовать условиям 1 по ГОСТ 15150-69. В воздухе не должны присутствовать агрессивные примеси.

Прибор следует хранить на стеллажах.

13 Комплектность

Наименование	Количество
Прибор	1 шт.
Паспорт и Гарантийный талон	1 экз.
Руководство по эксплуатации	1 экз.
Комплект крепежных элементов	1 к-т.
Методика поверки (по требованию заказчика)	1 экз.



ПРИМЕЧАНИЕ

Изготовитель оставляет за собой право внесения дополнений в комплектность прибора.

14 Гарантийные обязательства

Изготовитель гарантирует соответствие прибора требованиям ТУ при соблюдении условий эксплуатации, транспортирования, хранения и монтажа.

Гарантийный срок эксплуатации – **24 месяца** со дня продажи.

В случае выхода прибора из строя в течение гарантийного срока при соблюдении условий эксплуатации, транспортирования, хранения и монтажа предприятие-изготовитель обязуется осуществить его бесплатный ремонт или замену.

Порядок передачи прибора в ремонт содержится в паспорте и в гарантийном талоне.

Приложение А. Параметры прибора, доступные по протоколу OVEN

Таблица А.1 – Параметры прибора, доступные по протоколу OVEN

Параметр	Индикация на ЦИ	HASH	Диапазон	Тип данных	Примечание
Код последней сетевой ошибки n.Err		0×0233	см. таблицу 2	unsigned char	Только чтение
Режим работы Mode		0×5304		unsigned char	Запись/Чтение Бит 15=1 в качестве коэффициентов трансформации использует целые числа со смещением точки. Биты 0-8 для калибровки
Запись изменений в энергонезависимую память и переход на новые сетевые настройки Aply		0×8403		unsigned char	Для применения и сохранения параметров записать 0×81
Измеренное значение напряжения с плавающей точкой in.u1	U	0×A4A4		float	Только чтение
Измеренное значение тока с плавающей точкой in.i1	I	0×B343		float	Только чтение
Значение полной мощности с плавающей точкой In.S1	$U I$	0×65A1		float	Только чтение
Значение активной мощности с плавающей точкой In.P1	$U I \cos \varphi$	0×CFD5		float	Только чтение
Значение реактивной мощности с плавающей точкой In.Q1	$U I \sin \varphi$	0×A9F9		float	Только чтение
Значение измеренного коэффициента мощности с плавающей точкой cos.1	$\cos \varphi$	0×C232		float	Только чтение
Значение частоты сети с плавающей точкой in.F	F	0×5A58		float	Только чтение
Значение полной энергии с плавающей точкой EVA	$U I t$	0×6794		float	Только чтение
Значение активной энергии с плавающей точкой EWt	$U I \cos \varphi t$	0×8377		float	Только чтение
Значение реактивной энергии с плавающей точкой EVAr	$U I \sin \varphi t$	0×598A		float	Только чтение
Уровень PL 1					
Группа 5.5H					

Продолжение таблицы А.1

Параметр	Индикация на ЦИ	HASH	Диапазон	Тип данных	Примечание
Уставка напряжения с плавающей точкой S.V	<i>S.U</i>	0×2FBF	(40...400) × N.u	float	Запись/Чтение По умолчанию –220
Зона гистерезиса компаратора напряжения с плавающей точкой H.V	<i>H.U</i>	0×A9A9	(20...200) × N.u	float	Запись/Чтение По умолчанию – 40
Уставка тока с плавающей точкой S.A	<i>S.R</i>	0×461D	(0,02...5000) × N.t	float	Запись/Чтение По умолчанию – 2,500
Зона гистерезиса компаратора тока с плавающей точкой H.A	<i>H.R</i>	0×C00B	(0,01...2500) × N.t	float	Запись/Чтение По умолчанию – 1,000
Уставка полной мощности с плавающей точкой S.VA	<i>S.UR</i>	0×F599	(20...2000) × N.t × N.u	float	Запись/Чтение По умолчанию – 1000
Зона гистерезиса компаратора полной мощности с плавающей точкой H.VA	<i>H.UR</i>	0×738F	(10...1000) × N.t × N.u	float	Запись/Чтение По умолчанию – 1000
Уставка активной мощности с плавающей точкой S.Wt	<i>S.Ut</i>	0×117A	(20...2000) × N.t × N.u	float	Запись/Чтение По умолчанию – 1000
Зона гистерезиса компаратора активной мощности с плавающей точкой H.Wt	<i>H.Ut</i>	0×976C	(10...1000) × N.t × N.u	float	Запись/Чтение По умолчанию – 1000
Уставка реактивной мощности с плавающей точкой S.vr	<i>S.ur</i>	0×67C4	(20...2000) × N.t × N.u	float	Запись/Чтение По умолчанию – 1000
Зона гистерезиса компаратора реактивной мощности H.vr	<i>H.ur</i>	0×E1D2	(10...1000) × N.t × N.u	float	Запись/Чтение По умолчанию – 1000
Уставка cos φ с плавающей точкой S.Fi	<i>S.Fi</i>	0×04DE	0...1	float	Запись/Чтение По умолчанию – 0,5
Зона гистерезиса компаратора cos φ с плавающей точкой H.Fi	<i>H.Fi</i>	0×82C8	0,01...0,5	float	Запись/Чтение По умолчанию – 0,4
Уставка частоты S.F	<i>S.F</i>	0×F136	45...65	float	Запись/Чтение По умолчанию – 50,0
Зона гистерезиса компаратора частоты с плавающей точкой H.F	<i>H.F</i>	0×7720	0,01...10	float	Запись/Чтение По умолчанию – 1,0
Группа <i>RH.RL</i>					
Нижняя граница регистр. напряжения с плавающей точкой V.L	<i>V.L</i>	0×1AD5	(40...400) × N.u	float	Запись/Чтение По умолчанию – 200,0
Верхняя граница регистр. напряжения с плавающей точкой V.H	<i>V.H</i>	0×8909	(40...400) × N.u	float	Запись/Чтение По умолчанию – 240,0
Нижняя граница регистрации тока с плавающей точкой A.L	<i>R.L</i>	0×02C7	(0,02...5000) × N.t	float	Запись/Чтение По умолчанию – 2,000

Продолжение таблицы А.1

Параметр	Индикация на ЦИ	HASH	Диапазон	Тип данных	Примечание
Верхняя граница регистрации тока с плавающей точкой A.H	<i>R.H</i>	0×911B	(0,02...5000) × N.t	float	Запись/Чтение По умолчанию – 4,000
Нижняя граница регистр. полной мощности с плавающей точкой VA.L	<i>VA.L</i>	0×BDB5	(20...2000) × N.t × N.u	float	Запись/Чтение По умолчанию – 200
Верхняя граница регистр. полной мощности с плавающей точкой VA.H	<i>VA.H</i>	0×B0E8	(20...2000) × N.t × N.u	float	Запись/Чтение По умолчанию – 2000
Нижняя граница регистр. активной мощности с плавающей точкой Wt.L	<i>Wt.L</i>	0×B5CF	(20...2000) × N.t × N.u	float	Запись/Чтение По умолчанию – 200
Верхняя граница регистр. активной мощности с плавающей точкой Wt.H	<i>Wt.H</i>	0×B892	(20...2000) × N.t × N.u	float	Запись/Чтение По умолчанию – 2000
Нижняя граница регистр. реактивной мощности с плавающей точкой r.L	<i>r.L</i>	0×47CB	(20...2000) × N.t × N.u	float	Запись/Чтение По умолчанию – 200
Верхняя граница регистр. реактивной мощности с плавающей точкой Vr.H	<i>r.H</i>	0×4A96	(20...2000) × N.t × N.u	float	Запись/Чтение По умолчанию – 2000
Нижняя граница регистр. cosφ с плавающей точкой Fi.L	<i>Fi.L</i>	0×202B	0...1	float	Запись/Чтение По умолчанию – 0,25
Верхняя граница регистр. cosφ с плавающей точкой Fi.H	<i>Fi.H</i>	0×2D76	0...1	float	Запись/Чтение По умолчанию – 0,75
Нижняя граница регистр. частоты с плавающей точкой F.L	<i>F.L</i>	0×F12D	45...65	float	Запись/Чтение По умолчанию – 49,5
Верхняя граница регистр. частоты с плавающей точкой F.H	<i>F.H</i>	0×62F1	45...65	float	Запись/Чтение По умолчанию – 50,5
Группа dAtA					
Текущий год UEAr	<i>UEAr</i>	0×480C	00...99	unsigned char	Запись/Чтение
Текущий месяц Mont	<i>Mont</i>	0×C649	1...12	unsigned char	Запись/Чтение
Текущее число dAtA	<i>dAtA</i>	0×6D65	1...31	unsigned char	Запись/Чтение
Текущее значение часов Hour	<i>Hour</i>	0×EFF7	0...23	unsigned char	Запись/Чтение
Текущее значение минут Mint	<i>Mint</i>	0×2748	0...59	unsigned char	Запись/Чтение
Текущее значение секунд SEC	<i>SEC</i>	0×B14B	0...59	unsigned char	Запись/Чтение

Продолжение таблицы А.1

Параметр	Индикация на ЦИ	HASH	Диапазон	Тип данных	Примечание
Необходимость обнуления энергий после сброса питания EnEr	<i>EnEr</i>	0×FC38	1 – сброс счетчиков по снятию питания (on); 0 – счетчики по снятию питания сохраняются (OFF)	unsigned char	По умолчанию – 1
Сброс значений подсчитанных энергий Eclr	<i>Eclr</i>	0×AEA5		unsigned char	Запись. Записать «1» для применения
Уровень <i>PLZ</i> (по RS-485 недоступны)					
Блокировка ручного управления bl.Ar	<i>bl.Ar</i>		1 – включена (on) 0 – отключена (OFF)		По умолчанию – 0
Разрешение включения аварийной сигнализации ALrm	<i>ALrm</i>		1 – включена (on) 0 – отключена (OFF)		По умолчанию – 0
Группа <i>RLt</i>					
Установка выходной характеристики ВУ1 1AL.t	<i>1AL.t</i>		0 – измеритель; 1 – прямой гистерезис; 2 – обратный гистерезис; 3 – П-образная характеристика; 4 – U-образная характеристика; 5 – регистратор		По умолчанию – 0
Группа <i>oRP</i>					

Продолжение таблицы А.1

Параметр	Индикация на ЦИ	HASH	Диапазон	Тип данных	Примечание
Привязка аналогового ВУ1 к контролируемому параметру 1oA.P	<i>1oA.P</i>		0 – нет; 1 – к напряжению; 2 – к току; 3 – к полной мощности; 4 – к активной мощности; 5 – к реактивной мощности; 6 – к cosφ 7 – к частоте		По умолчанию – 0
Привязка аналогового ВУ2 к контролируемому параметру 2oA.P	<i>2oA.P</i>				
Привязка аналогового ВУ3 к контролируемому параметру 3oA.P	<i>3oA.P</i>				
Группа \bar{od}					
Привязка контролируемого напряжения к дискретным ВУ 0d.U	<i>0d.U</i>		0 – нет; 1 – ВУ1; 2 – ВУ1 и ВУ2; 3 – ВУ1, ВУ2 и ВУ3; 4 – ВУ1 и ВУ3; 5 – ВУ2; 6 – ВУ2 и ВУ3; 7 – ВУ3		По умолчанию – 0
Привязка контролируемого тока к дискретным ВУ 0d.A	<i>0d.A</i>				
Привязка контролируемой полной мощности к дискретным ВУ 0d.UA	<i>0d.UA</i>				
Привязка контролируемой активной мощности к дискретным ВУ 0d.Wt	<i>0d.Wt</i>				
Привязка контролируемой реактивной мощности к дискретным ВУ 0d.vr	<i>0d.vr</i>				
Привязка контролируемого cosφ к дискретным ВУ 0d.Fi	<i>0d.Fi</i>				
Привязка контролируемой частоты к дискретным ВУ 0d.F	<i>0d.F</i>				
Группа d.AL					
Задержка времени включения ВУ1 1.d.on	<i>1.d.on</i>		от 0 до 3600 с		По умолчанию – 0
Задержка времени включения ВУ2 2.d.on	<i>2.d.on</i>		от 0 до 3600 с		По умолчанию – 0
Задержка времени включения ВУ3 3.d.on	<i>3.d.on</i>		от 0 до 3600 с		По умолчанию – 0
Задержка времени отключения ВУ1 1.d.of	<i>1.d.of</i>		от 0 до 3600 с		По умолчанию – 0
Задержка времени отключения ВУ2 2.d.of	<i>2.d.of</i>		от 0 до 3600 с		По умолчанию – 0

Продолжение таблицы А.1

Параметр	Индикация на ЦИ	HASH	Диапазон	Тип данных	Примечание
Задержка времени отключения ВУЗ 3.d.of	<i>3.d.of</i>		от 0 до 3600 с		По умолчанию – 0
Группа 5.0Ut					
Разрешение ручного управления выходами SET.o	<i>SET.o</i>		1 – разрешено (on); 0 – запрещено (OFF)		По умолчанию – 1
Выход 1 1H.ou	<i>1H.ou</i>		0...1000		По умолчанию – 0
Выход 2 2H.ou	<i>2H.ou</i>		0...1000		Чтение. По умолчанию – 0
Выход 3 3H.ou	<i>3H.ou</i>		0...1000		По умолчанию – 0
Уровень PL3					
Группа nu.lt					
Коэффициент трансформации напряжения с плавающей точкой N.u	<i>nu</i>	0xAADF	от 0,001 до 9999	float	Запись/Чтение. По умолчанию – 1,0
Коэффициент трансформации тока с плавающей точкой N.t	<i>nt</i>	0xC7C6	от 0,001 до 9999	float	Запись/Чтение По умолчанию – 1,0
Периодичность смены параметров при циклической индикации ind.t	<i>ind.t</i>		от 1 до 600 с		По умолчанию – 1
Периодичность обновления информации на ЦИ ind.r	<i>ind.r</i>		от 1 до 60 с		По умолчанию – 1
Состояние циклической индикации после перезапуска прибора ind.A	<i>ind.A</i>		1 – включена (on) 0 – отключена (OFF)		По умолчанию – 0
Индикация системных ошибок Stat	<i>Stat</i>	0x9C5B	0 – ошибка EEPROM; 1 – ошибка связи с АЦП; 2 – ошибка применения параметров	unsigned char	Чтение
Уровень PL4					
Название прибора dEv		0xD681	Строка ASCII, 6 байт КМС-1Ф	char[6]	Только чтение
Версия программы vEr		0x2D5B	ASCII, 5 байт Vx.yy X – номер версии, YY – номер подверсии	char[5]	Только чтение. Устанавливается предприятием-изготовителем

Продолжение таблицы А.1

Параметр	Индикация на ЦИ	HASH	Диапазон	Тип данных	Примечание
Скорость обмена bPS	<i>bPS</i>	0xB760	Byte: 0 – 2,4 кбит/с; 1 – 4,8 кбит/с; 2 – 9,6 кбит/с; 3 – 14,4 кбит/с; 4 – 19,2 кбит/с; 5 – 28,8 кбит/с; 6 – 38,4 кбит/с; 7 – 57,6 кбит/с; 8 – 115,2 кбит/с	unsigned char	Запись/Чтение. По умолчанию – 2
Длина слова данных Len	<i>LEn</i>	0x523F	Byte: 7 – 7 бит 8 – 8 бит	unsigned char	Запись/Чтение. По умолчанию – 8
Тип контроля четности PrtY	<i>PrtY</i>	0xE8C4	Byte: 0 – контроля нет; 1 – четность; 2 – нечетность	unsigned char	Запись/Чтение. По умолчанию – 0
Количество стоп-бит Sbit	<i>Sbit</i>	0xB72E	Byte: 1 – один; 2 – два	unsigned char	По умолчанию – 2
Задержка ответа прибора rS.dL	<i>rS.dL</i>	0x1E25	Byte: от 0 до 255 мс	unsigned char	Запись/Чтение. По умолчанию – 45
Сетевой тайм-аут t.out	<i>t.out</i>	0xBEC7	Word_16: от 0 до 600 с	unsigned short	Запись/Чтение. «0» – отключить тайм-аут. По умолчанию – 600
Адрес прибора Addr	<i>Raddr</i>	0x9F62	Word_16: от 0 до 2047	unsigned short	Запись/Чтение. По умолчанию – 16
Тип протокола Prot	<i>Prot</i>	0x41F2	0 – Modbus ASCII (ASC); 1 – Modbus RTU (rtu); 2 – Овен; (OWEN)	unsigned char	Запись/Чтение. По умолчанию – 2
Длина сетевого адреса A.Len	<i>RLEn</i>	0x1ED2	Byte: 8 – 8 бит; 11 – 11 бит	unsigned char	Запись/Чтение. По умолчанию – 8
Уровень PL5					
Измеренное минимальное значение напряжения с плавающей точкой mi.U	<i>LU</i>	0x0BAD	(40...400) × N.u	float	Чтение

Продолжение таблицы А.1

Параметр	Индикация на ЦИ	HASH	Диапазон	Тип данных	Примечание
Измеренное максимальное значение напряжения с плавающей точкой mx.U	rU	0x8A78	$(40...400) \times N.u$	float	Чтение
Измеренное минимальное значение тока с плавающей точкой mi.A	LA	0x3384	$(0,02...5000) \times N.t$	float	Чтение
Измеренное максимальное значение тока с плавающей точкой mx.A	rA	0xB251	$(0,02...5000) \times N.t$	float	Чтение
Измеренное минимальное значение полной мощности с плавающей точкой mi.VA	$LVIA$	0x45B9	$(20...2000) \times N.t \times N.u$	float	Чтение
Измеренное максимальное значение полной мощности с плавающей точкой mx.VA	$rLVIA$	0xC46C	$(20...2000) \times N.t \times N.u$	float	Чтение
Измеренное минимальное значение активной мощности с плавающей точкой mi.Wt	$rLVt$	0xC675	$(20...2000) \times N.t \times N.u$	float	Чтение
Измеренное максимальное значение активной мощности с плавающей точкой mx.Wt	$rLVt$	0x47A0	$(20...2000) \times N.t \times N.u$	float	Чтение
Измеренное минимальное значение реактивной мощности с плавающей точкой mi.ur	$rLVr$	0x35B3	$(20...2000) \times N.t \times N.u$	float	Чтение
Измеренное максимальное значение реактивной мощности с плавающей точкой mx.ur	$rLVr$	0x35B3	$(20...2000) \times N.t \times N.u$	float	Чтение
Измеренное минимальное значение $\cos\varphi$ mi.Fi	LF	0x157A	0...1	float	Чтение
Измеренное максимальное значение $\cos\varphi$ mx.Fi	$rLVFi$	0x94AF	0...1	float	Чтение
Измеренное минимальное значение частоты mi.F	LF	0x99F0	45...65	float	Чтение

Продолжение таблицы А.1

Параметр	Индикация на ЦИ	HASH	Диапазон	Тип данных	Примечание
Измеренное максимальное значение частоты mx.F	<i>rF</i>	0×1825	45...65	float	Чтение
Сброс всех измеренных максимальных и минимальных значений Cl.ix	<i>LL.rū</i>	0×1B4C		unsigned char	Запись. Записать «1» (или любое значение, но младший бит = 1)
Время фиксации измеренного минимального значения напряжения ti.U		0×AA3A	Байт 0 – СС ММ; Байт 1 – ЧЧ ДД;	unsigned long	Чтение
Время фиксации измеренного максимального значения напряжения tx.U		0×2BEF	Байт 2 – год, где СС (0...59) –	unsigned long	Чтение
Время фиксации измеренного минимального значение тока ti.A		0×9213	секунды, ММ (0...59 – минуты, ЧЧ (0...23) –	unsigned long	Чтение
Время фиксации измеренного максимального значения тока tx.A		0×13C6	часы, ДД (1...31) – дни, Год (2000...2099)	unsigned long	Чтение
Время фиксации измеренного минимального значения полной мощности ti.VA		0×E42E	Байт 0 – СС ММ; Байт 1 – ЧЧ ДД;	unsigned long	Чтение
Время фиксации измеренного максимального значения полной мощности tx.VA		0×65FB	Байт 2 – год, где СС (0...59) –	unsigned long	Чтение
Время фиксации измеренного минимального значения активной мощности ti.Wt		0×67E2	секунды, ММ (0...59 – минуты, ЧЧ (0...23) –	unsigned long	Чтение
Время фиксации измеренного максимального значения активной мощности tx.Wt		0×E637	часы, ДД (1...31) – дни, Год (2000...2099)	unsigned long	Чтение
Время фиксации измеренного минимального значения реактивной мощности ti.Ar		0×AC0D		unsigned long	Чтение
Время фиксации измеренного максимального значения реактивной мощности tx.Ar		0×2DD8		unsigned long	Чтение

Продолжение таблицы А.1

Параметр	Индикация на ЦИ	HASH	Диапазон	Тип данных	Примечание
Время фиксации измеренного минимального значения $\cos \varphi$ ti.Fi		0xB4ED	Байт 0 – СС ММ; Байт 1 – ЧЧ ДД;	unsigned long	Чтение
Время фиксации измеренного максимального значения $\cos \varphi$ tx.Fi		0x3538	Байт 2 – год, где СС (0...59) –	unsigned long	Чтение
Время фиксации измеренного минимального значения частоты ti.F		0x3867	секунды, ММ (0...59) – минуты, ЧЧ (0...23) –	unsigned long	Чтение
Время фиксации измеренного максимального значения частоты tx.F		0xB9B2	часы, ДД (1...31) – дни, Год (2000...2099)	unsigned long	Чтение

Таблица А.2 – Код сетевой ошибки (команда n.Err)

Код	Описание
0	Безошибочный прием кадра
2	Задано положение точки, превышающее 3
3	Попытка модификации ROM-параметра
33	Аппаратная ошибка кадрирования
39	Неверная контрольная сумма кадра
40	Не найден дескриптор
49	Размер поля данных не соответствует ожидаемому значению

Приложение Б. Параметры прибора, доступные по протоколу Modbus

Для протокола Modbus реализовано выполнение следующих функций:

- 03, 04 (**read registers**) – чтение одного или нескольких регистров;
- 06 (**preset single register**) – запись одного регистра;
- 16 (**preset multiple registers**) – запись нескольких регистров.

Базовый адрес $Raddr = 0$ является для этого протокола широковещательным, прибор будет выполнять команды записи (6, 16), но не будет отправлять квитанции на принятые команды. На адреса более 247 прибор реагировать не будет.

Для функций **06** и **16** при попытке записать регистры, предназначенные только для чтения, или при попытке обращения к несуществующим регистрам возвращается ошибка **1** («Illegal function»).

Таблица Б.1 – Параметры прибора, доступные по протоколу Modbus

Параметр	Номера регистров	Диапазон	Тип данных	Примечание
Название прибора	0 - 3	КМС-1Ф	string	Только чтение
Версия программы	4 - 5	X – номер версии, YY – номер подверсии	string	Только чтение. Устанавливается предприятием-изготовителем
Скорость обмена	6	0 – 2,4 кбит/сек; 1 – 4,8 кбит/сек; 2 – 9,6 кбит/сек; 3 – 14,4 кбит/сек; 4 – 19,2 кбит/сек; 5 – 28,8 кбит/сек; 6 – 38,4 кбит/сек; 7 – 57,6 кбит/сек; 8 – 115,2 кбит/сек	int32	Запись/Чтение. По умолчанию – 8
Длина слова данных	7	7 – 7 бит; 8 – 8 бит	int32	Запись/Чтение. По умолчанию – 8
Тип контроля четности	8	0 – контроля нет; 1 – четность; 2 – нечетность	int32	Запись/Чтение. По умолчанию – 0
Количество стоп-бит	9	1 – один; 2 – два	int32	Запись/Чтение. По умолчанию – 1
Задержка ответа прибора	10	от 0 до 255 мс	int32	Запись/Чтение. По умолчанию – 45

Продолжение таблицы Б.1

Параметр	Номера регистров	Диапазон	Тип данных	Примечание
Сетевой тайм-аут	11	от 0 до 600 сек	int32	Запись/Чтение. «0» – отключить тайм-аут. По умолчанию – 600
Адрес прибора	12	от 1 до 255	int32	Запись/Чтение. По умолчанию –1
Тип протокола	13	0 – Modbus ASCII; 1 – Modbus RTU; 2 – Овен	int32	Запись/Чтение. По умолчанию –2
Длина сетевого адреса	14	8 – 8 бит; 11 – 11 бит	int32	Запись/Чтение. По умолчанию – 8
Код последней сетевой ошибки	15	См. таблицу 2	int32	Только чтение
Байт статуса	16	Чтение: 0 – ошибка EEPROM; 1 – ошибка связи с АЦП; 2 – ошибка применения параметров	int32	Только чтение
Режим работы	17		int32	Запись/Чтение. Бит 15=1 в качестве коэффициентов трансформации использует целые числа со смещением точки. Биты 0-8 для калибровки
Положение десятичной точки в целом значении коэффициента трансформации напряжения	18	0 (----) 1 (---.) 2 (--..) 3 (-.---	int32	Запись/Чтение. По умолчанию – 0
Целое значение коэффициента трансформации напряжения со смещением точки	19-20	от 1 до 9 999	int32	Запись/Чтение. По умолчанию – 1
Положение десятичной точки в целом значении коэффициента трансформации тока	21	0 (----) 1 (---.) 2 (--..) 3 (-.---	int32	Запись/Чтение. По умолчанию – 0
Целое значение коэффициента трансформации тока	22-23	0 (----) 1 (---.) 2 (--..) 3 (-.---	int32	Запись/Чтение. По умолчанию – 0

Продолжение таблицы Б.1

Параметр	Номера регистров	Диапазон	Тип данных	Примечание
Положение десятичной точки в целом значение измеренного напряжения	24	0 (----) 1 (----) 2 (----) 3 (----)	int32	Запись/Чтение. По умолчанию – 0
Целое значение напряжения со смещением точки  ПРИМЕЧАНИЕ Все значения после десятичной точки отбрасываются (без округления).	25-26	от 0 до 999 999	int32	Только чтение
Положение десятичной точки в целом значение измеренного тока	27	0 (----) 1 (----) 2 (----) 3 (----)	int32	Запись/Чтение. По умолчанию – 0
Целое значение измеренного тока со смещением точки	28 - 29	от 0 до 999 999	int32	Только чтение
Положение десятичной точки в целом значение полной мощности	30	0 (----) 1 (----) 2 (----) 3 (----)	int32	Запись/Чтение. По умолчанию – 0
Целое значение полной мощности со смещением точки	31-32	от 0 до 999 999	int32	Только чтение
Положение десятичной точки в целом значении активной мощности	33	0 (----) 1 (----) 2 (----) 3 (----)	int32	Запись/Чтение. По умолчанию – 0
Целое значение активной мощности со смещением точки	34-35	от 0 до 999 999	int32	Только чтение
Положение десятичной точки в целом значении реактивной мощности	36	0 (----) 1 (----) 2 (----) 3 (----)	int32	Запись/Чтение. По умолчанию – 0
Целое значение реактивной мощности со смещением точки	37-38	от 0 до 999 999	int32	Чтение
Положение десятичной точки в целом значении измеренного коэффициента мощности	39	0 (----) 1 (----) 2 (----) 3 (----)	int32	Запись/Чтение. По умолчанию – 0
Целое значение измеренного коэффициента мощности со смещением точки.	40-41	от 0 до 1000	int32	Чтение
Положение десятичной точки в целом значении частоты сети	42	0 (----) 1 (----) 2 (----) 3 (----)	int32	Запись/Чтение. По умолчанию – 0
Целое значение частоты сети со смещением десятичной точки	43-44	от 0 до 999 999	int32	Чтение
Целое значение полной энергии	45-46	от 0 до 4 294 967 295	int32	Чтение
Целое значение активной энергии	47-48	от 0 до 4 294 967 295	int32	Чтение

Продолжение таблицы Б.1

Параметр	Номера регистров	Диапазон	Тип данных	Примечание
Целое значение реактивной энергии	49-50	от 0 до 4 294 967 295	int32	Чтение
Зоны гистерезиса и уставки				
Положение десятичной точки значение напряжения	51	0 (----) 1 (---.) 2 (--..) 3 (-...)	int32	Запись/Чтение. По умолчанию – 0
Заданное целое значение напряжения	52-53	от 0 до 999 999	int32	Чтение
Положение десятичной точки зоны гистерезиса компаратора напряжения	54	0 (----) 1 (---.) 2 (--..) 3 (-...)	int32	Запись/Чтение. По умолчанию – 0
Зона гистерезиса компаратора напряжения	55-56	от 0 до 999 999	int32	Чтение
Положение десятичной точки значение тока	57	0 (----) 1 (---.) 2 (--..) 3 (-...)	int32	Запись/Чтение. По умолчанию – 0
Заданное целое значение тока	58-59	от 0 до 999 999	int32	Чтение
Положение десятичной точки зоны гистерезиса компаратора тока	60	0 (----) 1 (---.) 2 (--..) 3 (-...)	int32	Запись/Чтение. По умолчанию – 0
Зона гистерезиса компаратора тока	61-62	от 0 до 999 999	int32	Чтение
Положение десятичной точки значение полной мощности	63	0 (----) 1 (---.) 2 (--..) 3 (-...)	int32	Запись/Чтение. По умолчанию – 0
Заданное целое значение полной мощности	64-65	от 0 до 999 999	int32	Чтение
Положение десятичной точки зоны гистерезиса компаратора полной мощности	66	0 (----) 1 (---.) 2 (--..) 3 (-...)	int32	Запись/Чтение. По умолчанию – 0
Зона гистерезиса компаратора полной мощности	67-68	от 0 до 999 999	int32	Чтение
Положение десятичной точки значение активной мощности	69	0 (----) 1 (---.) 2 (--..) 3 (-...)	int32	Запись/Чтение. По умолчанию – 0
Заданное целое значение активной мощности	70-71	от 0 до 999 999	int32	Чтение
Положение десятичной точки зоны гистерезиса компаратора активной мощности	72	0 (----) 1 (---.) 2 (--..) 3 (-...)	int32	Запись/Чтение. По умолчанию – 0
Зона гистерезиса компаратора активной мощности	73-74	от 0 до 999 999	int32	Чтение

Продолжение таблицы Б.1

Параметр	Номера регистров	Диапазон	Тип данных	Примечание
Положение десятичной точки значение реактивной мощности	75	0 (----) 1 (---.) 2 (---.) 3 (---.)	int32	Запись/Чтение. По умолчанию – 0
Заданное целое значение реактивной мощности	76-77	от 0 до 999 999	int32	Чтение
Положение десятичной точки зоны гистерезиса компаратора реактивной мощности	78	0 (----) 1 (---.) 2 (---.) 3 (---.)	int32	Запись/Чтение. По умолчанию – 0
Зона гистерезиса компаратора реактивной мощности	79-80	от 0 до 999 999	int32	Чтение
Положение десятичной точки значение cos φ	81	0 (----) 1 (---.) 2 (---.) 3 (---.)	int32	Запись/Чтение. По умолчанию – 0
Заданное целое значение cos φ	82-83	от 0 до 999 999	int32	Чтение
Положение десятичной точки зоны гистерезиса компаратора cos φ	84	0 (----) 1 (---.) 2 (---.) 3 (---.)	int32	Запись/Чтение. По умолчанию – 0
Зона гистерезиса компаратора cos φ	85-86	от 0 до 999 999	int32	Чтение
Положение десятичной точки значение частоты	87	0 (----) 1 (---.) 2 (---.) 3 (---.)	int32	Запись/Чтение. По умолчанию – 0
Заданное целое значение частоты	88-89	от 0 до 999 999	int32	Чтение
Положение десятичной точки зоны гистерезиса компаратора частоты	90	0 (----) 1 (---.) 2 (---.) 3 (---.)	int32	Запись/Чтение. По умолчанию – 0
Зона гистерезиса компаратора частоты	91-92	от 0 до 999 999	int32	Чтение
Границы регистрации				
Положение десятичной точки верхней границы регистрации напряжения	93	0 (----) 1 (---.) 2 (---.) 3 (---.)	int32	Запись/Чтение. По умолчанию – 0
Целое значение верхней границы регистрации напряжения	94-95	от 0 до 999 999	int32	Чтение
Положение десятичной точки нижней границы регистрации напряжения	96	0 (----) 1 (---.) 2 (---.) 3 (---.)	int32	Запись/Чтение. По умолчанию – 0
Целое значение нижней границы регистрации напряжения	97-98	от 0 до 999 999	int32	Чтение

Продолжение таблицы Б.1

Параметр	Номера регистров	Диапазон	Тип данных	Примечание
Положение десятичной точки верхней границы регистрации тока	99	0 (----) 1 (---.) 2 (---.) 3 (---.)	int32	Запись/Чтение. По умолчанию – 0
Целое значение верхней границы регистрации тока	100-101	от 0 до 999 999	int32	Чтение
Положение десятичной точки нижней границы регистрации тока	102	0 (----) 1 (---.) 2 (---.) 3 (---.)	int32	Запись/Чтение. По умолчанию – 0
Целое значение нижней границы регистрации тока	103-104	от 0 до 999 999	int32	Чтение
Положение десятичной точки верхней границы регистрации полной мощности	105	0 (----) 1 (---.) 2 (---.) 3 (---.)	int32	Запись/Чтение. По умолчанию – 0
Целое значение верхней границы регистрации полной мощности	106-107	от 0 до 999 999	int32	Чтение
Положение десятичной точки нижней границы регистрации полной мощности	108	0 (----) 1 (---.) 2 (---.) 3 (---.)	int32	Запись/Чтение. По умолчанию – 0
Целое значение нижней границы регистрации полной мощности	109-110	от 0 до 999 999	int32	Чтение
Положение десятичной точки верхней границы регистрации активной мощности	111	0 (----) 1 (---.) 2 (---.) 3 (---.)	int32	Запись/Чтение. По умолчанию – 0
Целое значение верхней границы регистрации активной мощности	112-113	от 0 до 999 999	int32	Чтение
Положение десятичной точки нижней границы регистрации активной мощности	114	0 (----) 1 (---.) 2 (---.) 3 (---.)	int32	Запись/Чтение. По умолчанию – 0
Целое значение нижней границы регистрации активной мощности	115-116	от 0 до 999 999	int32	Чтение
Положение десятичной точки верхней границы регистрации реактивной мощности	117	0 (----) 1 (---.) 2 (---.) 3 (---.)	int32	Запись/Чтение. По умолчанию – 0
Целое значение верхней границы регистрации реактивной мощности	118-119	от 0 до 999 999	int32	Чтение
Положение десятичной точки нижней границы регистрации реактивной мощности	120	0 (----) 1 (---.) 2 (---.) 3 (---.)	int32	Запись/Чтение. По умолчанию – 0
Целое значение нижней границы регистрации реактивной мощности	121-122	от 0 до 999 999	int32	Чтение

Продолжение таблицы Б.1

Параметр	Номера регистров	Диапазон	Тип данных	Примечание
Положение десятичной точки верхней границы регистрации cos φ	123	0 (----) 1 (---.) 2 (---.) 3 (---.)	int32	Запись/Чтение. По умолчанию – 0
Целое значение верхней границы регистрации cos φ	124-125	от 0 до 999 999	int32	Чтение
Положение десятичной точки нижней границы регистрации cos φ	126	0 (----) 1 (---.) 2 (---.) 3 (---.)	int32	Запись/Чтение. По умолчанию – 0
Целое значение нижней границы регистрации cos φ	127-128	от 0 до 999 999	int32	Чтение
Положение десятичной точки верхней границы регистрации частоты	129	0 (----) 1 (---.) 2 (---.) 3 (---.)	int32	Запись/Чтение. По умолчанию – 0
Целое значение верхней границы регистрации частоты	130-131	от 0 до 999 999	int32	Чтение
Положение десятичной точки нижней границы регистрации частоты	132	0 (----) 1 (---.) 2 (---.) 3 (---.)	int32	Запись/Чтение. По умолчанию – 0
Целое значение нижней границы регистрации частоты	133-134	от 0 до 999 999	int32	Чтение
Измеренные экстремальные значения				
Положение десятичной точки в целом значении максимальное значение напряжения	135	0 (----) 1 (---.) 2 (---.) 3 (---.)	int32	Запись/Чтение. По умолчанию – 0
Целое измеренное максимальное значение напряжения со смещением точки	136-137	от 0 до 999 999	int32	Чтение
Положение десятичной точки в целом значении минимальное значение напряжения	138	0 (----) 1 (---.) 2 (---.) 3 (---.)	int32	Запись/Чтение. По умолчанию – 0
Целое измеренное минимальное значение напряжения со смещением точки	139-140	от 0 до 999 999	int32	Чтение
Положение десятичной точки в целом значении Измеренное максимальное значение тока	141	0 (----) 1 (---.) 2 (---.) 3 (---.)	int32	Запись/Чтение. По умолчанию – 0
Целое измеренное максимальное значение тока со смещением точки	142-143	от 0 до 999 999	int32	Чтение
Положение десятичной точки в целом значении минимальное значение тока	144	0 (----) 1 (---.) 2 (---.) 3 (---.)	int32	Запись/Чтение. По умолчанию – 0
Целое измеренное минимальное значение тока со смещением точки	145-146	от 0 до 999 999	int32	Чтение

Продолжение таблицы Б.1

Параметр	Номера регистров	Диапазон	Тип данных	Примечание
Положение десятичной точки в целом значении Измеренное максимальное значение полной мощности	147	0 (----) 1 (---.) 2 (---.) 3 (---.)	int32	Запись/Чтение. По умолчанию – 0
Целое Измеренное максимальное значение полной мощности со смещением точки	148-149	от 0 до 999 999	int32	Чтение
Положение десятичной точки в целом значении Измеренное минимальное значение полной мощности	150	0 (----) 1 (---.) 2 (---.) 3 (---.)	int32	Запись/Чтение. По умолчанию – 0
Целое Измеренное минимальное значение полной мощности со смещением точки	151-152	от 0 до 999 999	int32	Чтение
Положение десятичной точки в целом значении максимальной активной мощности со смещением точки	153	0 (----) 1 (---.) 2 (---.) 3 (---.)	int32	Запись/Чтение. По умолчанию – 0
Целое максимальное значение активной мощности со смещением точки	154-155	от 0 до 999 999	int32	Чтение
Положение десятичной точки в целом значении Измеренное минимальное значение активной мощности	156	0 (----) 1 (---.) 2 (---.) 3 (---.)	int32	Запись/Чтение. По умолчанию – 0
Целое Измеренное минимальное значение активной мощности со смещением точки	157-158	от 0 до 999 999	int32	Чтение
Положение десятичной точки в целом значении максимальное значение реактивной мощности	159	0 (----) 1 (---.) 2 (---.) 3 (---.)	int32	Запись/Чтение. По умолчанию – 0
Целое измеренное максимальное значение реактивной мощности со смещением точки	160-161	от 0 до 999 999	int32	Чтение
Положение десятичной точки в целом значении минимального значения реактивной мощности	162	0 (----) 1 (---.) 2 (---.) 3 (---.)	int32	Запись/Чтение. По умолчанию – 0
Целое измеренное минимальное значение реактивной мощности со смещением точки	163-164	от 0 до 999 999	int32	Чтение
Положение десятичной точки в целом значении максимального cos φ	165	0 (----) 1 (---.) 2 (---.) 3 (---.)	int32	Запись/Чтение. По умолчанию – 0
Целое значение времени фиксации максимального значения напряжения	180-182	0 (----) 1 (---.) 2 (---.) 3 (---.)	int32	Чтение
Целое значение времени фиксации минимального значения тока ti.A	183-185		int32	Чтение

Продолжение таблицы Б.1

Параметр	Номера регистров	Диапазон	Тип данных	Примечание
Целое значение времени фиксации максимального значения тока tx.A	186-188		int32	Чтение
Целое значение времени фиксации минимального значения полной мощности ti.VA	189-191		int32	Чтение
Целое значение времени фиксации максимального значения полной мощности tx.VA	192-194		int32	Чтение
Целое значение времени фиксации минимального значения активной мощности ti.Wt	195-197		int32	Чтение
Целое значение времени фиксации максимального значения активной мощности tx.Wt	198-200		int32	Чтение
Целое значение времени фиксации минимального значения реактивной мощности ti.Ar	201-203	Байт 0 – СС ММ Байт 1 – ЧЧ ДД	int32	Чтение
Целое значение времени фиксации максимального значения реактивной мощности tx.Ar	204-206	Байт 2 – год СС (0...59) – секунды	int32	Чтение
Целое значение времени фиксации минимального значения $\cos \varphi$ ti.Fi	207-209	ММ (0...59) – минуты ЧЧ (0...23) – часы	int32	Чтение
Целое значение времени фиксации максимального значения $\cos \varphi$ tx.Fi	210-212	ДД (1...31) – дни	int32	Чтение
Целое значение времени фиксации минимального значения частоты ti.F	213-215	Год (2000..2099)	int32	Чтение
Целое значение времени фиксации максимального значения частоты tx.F	216-218		int32	Чтение
Дата и время				
Текущее значение секунд	219	0...59	int16	Запись/Чтение
Текущее значение минут	220	0...59	int16	Запись/Чтение
Текущее значение часов	221	0...23	int16	Запись/Чтение
Текущее число	222	1...31	int16	Запись/Чтение
Текущий месяц	223	1...12	int16	Запись/Чтение
Текущий год	224	2011...2099	int16	Запись/Чтение
Другие параметры				
Не используется	225	—	—	—
Сброс значений подсчитанных энергий Eclr	226	1	word	Запись/Чтение
Запись изменений в энергонезависимую память и переход на новые сетевые настройки APLY	255	Для применения и сохранения параметров записать 0x81	int32	Запись. Коды ошибок команды см. таблицу 2

Таблица Б.2 – Маска кодов ошибок для команды APLY

Продолжение таблицы Б.2

Номер бита	Описание ошибки
3	Не удалось сохранить в энергонезависимую память параметры для настройки измерений (регистры 14–16, 18, 20)
2	Недопустимое значение в одном из параметров для настройки измерений (регистры 14–16, 18, 20)
1	Не удалось сохранить в энергонезависимую память сетевые параметры (регистры 0–10)
0	Недопустимое значение в сетевых параметрах (регистры 2–10)



Россия, 111024, Москва, 2-я ул. Энтузиастов, д. 5, корп. 5
тел.: +7 (495) 641-11-56, факс: (495) 728-41-45
тех. поддержка 24/7: 8-800-775-63-83, support@owen.ru
отдел продаж: sales@owen.ru
www.owen.ru
рег.:1-RU-17844-1.20